



Dell™ XPS 18

Manual del usuario

Modelo de equipo: XPS 1820
Tipo normativo: W01A
Modelo normativo: W01A002



Notas, precauciones y avisos

-  **NOTA:** una NOTA proporciona información importante que le ayuda a utilizar su equipo de la mejor manera posible.
-  **PRECAUCIÓN:** un mensaje de PRECAUCIÓN indica la posibilidad de daños en el hardware o la pérdida de datos si no se siguen las instrucciones.
-  **AVISO:** Un mensaje de AVISO indica el riesgo de daños materiales, lesiones o incluso la muerte.

Copyright © 2014 Dell, Inc. Todos los derechos reservados. Este producto está protegido por las leyes internacionales de propiedad intelectual y derechos de autor. Dell™ y el logotipo de Dell son marcas comerciales de Dell, Inc. en los Estados Unidos y otras jurisdicciones. Todas las otras marcas y nombres mencionados en el presente pueden ser marcas comerciales de sus compañías respectivas.

2014 - 04

Rev. A00

Contenido

Funciones	5
Accesorios	9
Configuración del equipo	11
Carga del equipo.	11
Encender el equipo.	13
Habilitar/deshabilitar Wi-Fi	14
Conexión a una red	14
Introducir una tarjeta de memoria (se vende por separado): opcional	15
Extraer la tarjeta de memoria	16
Uso del equipo	17
Orientación de la pantalla	17
Pantalla de inicio de Windows.	17
Posturas.	18
Uso de teclado y ratón	21
Uso de auriculares/micrófono.	23
Apagar la pantalla	24
Apagar el equipo.	24
Sincronización del equipo mediante una cuenta de Microsoft	26

Soporte accionado	27
Funciones	27
Uso del soporte accionado	29
Limpieza del equipo	32
Resolución de problemas	33
Ubicación de la etiqueta de servicio y el código de servicio rápido	39
Especificaciones.	40

Funciones

Esta sección brinda información acerca de las funciones disponibles en su equipo.

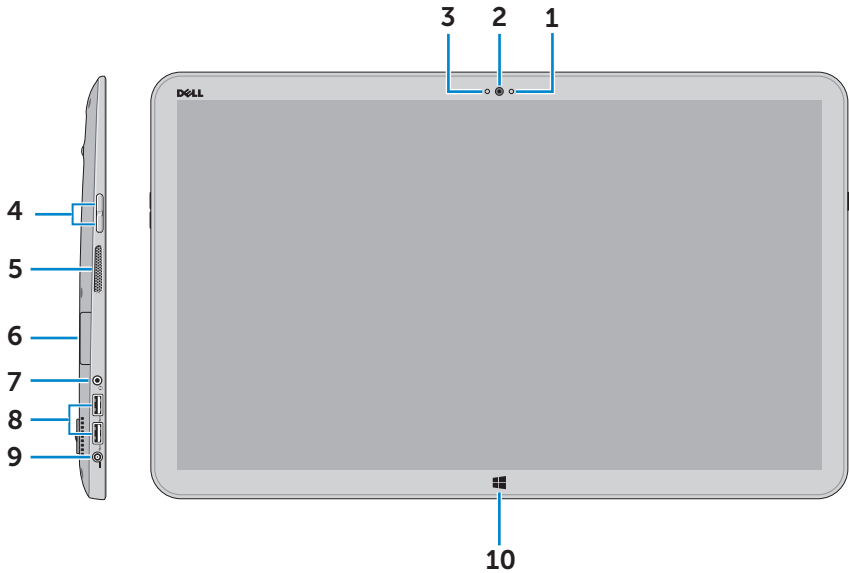

Componente	Funcionalidad
1 Sensor de luz ambiental	Detecta la luz ambiente y automáticamente ajusta el brillo de pantalla.
2 Cámara frontal	Captura una imagen de vista frontal o registra videos. Realiza llamadas de video con aplicaciones web, como Skype.
3 Indicador luminoso de estado de la cámara	Se enciende cuando la cámara está en uso.
4 Botones de control de volumen (2)	Presione para aumentar o disminuir el volumen.
5 Altavoz izquierdo	Brinda una salida de audio.

Componente	Funcionalidad
6 Lector de tarjetas multimedia	Lectura y escritura en tarjetas multimedia.
7 Puerto para altavoces/auriculares	Sirve para conectar un auricular, unos cascos (auricular con micrófono) o unos altavoces.
8 Puertos USB 3.0 (2)	Conecte periféricos como dispositivos de almacenamiento, impresoras, etc. Permite la transferencia de datos a una velocidad de hasta 5 Gb por segundo.
9 Puerto de adaptador de alimentación	Conecte un adaptador de alimentación para suministrar corriente a su equipo y cargar la batería.
10 Botón de Windows	<p>Presione para ir a la pantalla de inicio mientras una aplicación está activa.</p> <p>Presione para obtener un acceso rápido a la aplicación más recientemente usada y la pantalla más recientemente vista.</p>

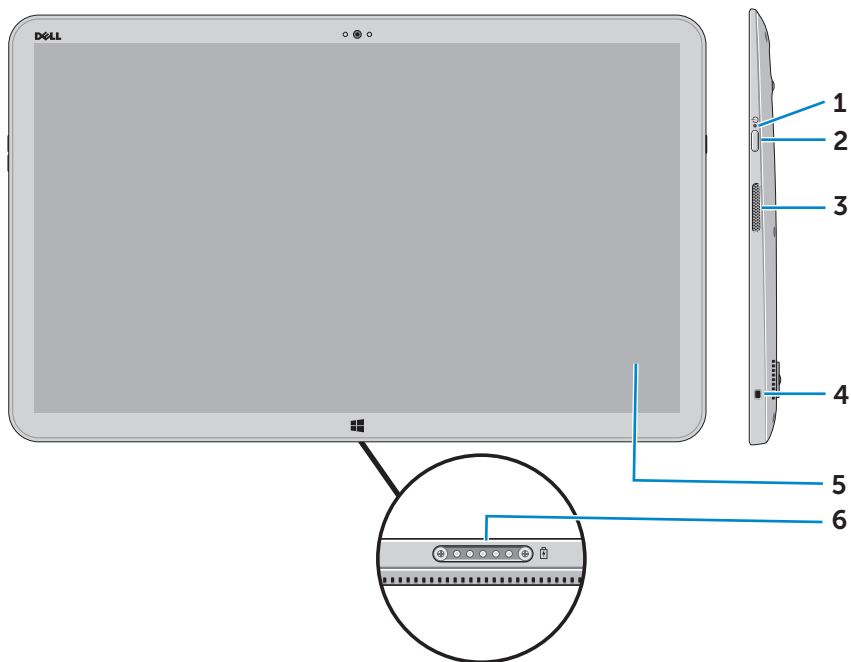

Componente	Funcionalidad
1 Indicador luminoso de estado de la batería	Indica el estado de carga de la batería/ alimentación. (Para obtener más información, consulte " Indicador luminoso del estado de la batería: ").
2 Botón de encendido	Encienda el equipo o cambie el estado de energía en su equipo.
3 Altavoz derecho	Brinda una salida de audio.
4 Ranura del cable de seguridad	Conecte un cable de seguridad para evitar movimientos no autorizados de su equipo.
5 Pantalla táctil	Toque la pantalla para usar los controles en la pantalla, incluso botones, elementos del menú y el teclado en la pantalla.
6 Puerto de acoplamiento	Conecte a un soporte accionado de Dell (se vende por separado).

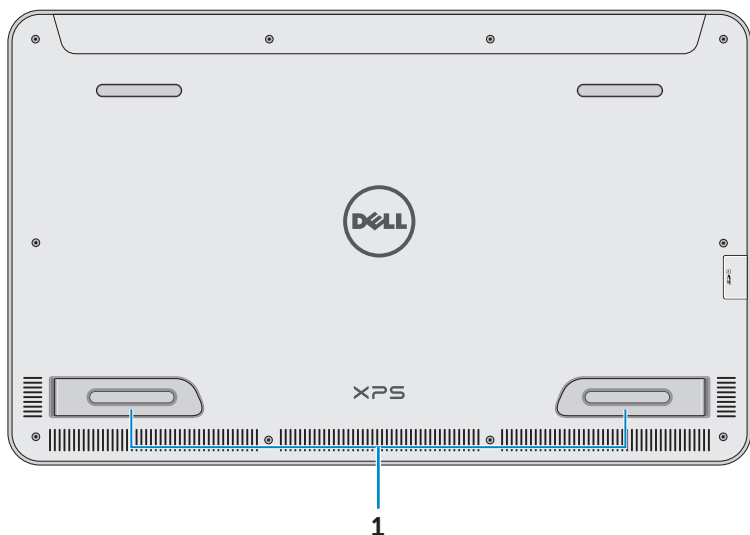

Componente

Patas derechas
e izquierdas

Funcionalidad

Doble las patas hacia afuera para permitir que el equipo quede vertical en modo de paisaje. Doble hacia adentro para permitir que el equipo quede chato.

△ **PRECAUCIÓN:** No coloque ni utilice el equipo en modo retrato.

Accesorios

- **Adaptador de alimentación y cable** – Proporciona energía al equipo y carga la batería.



- **USB para el adaptador Ethernet (se vende por separado)** – Le permite conectar un cable RJ45 (red) al equipo mediante un puerto USB.



- **Soporte accionado (se vende por separado)** – Permite que el equipo se coloque en forma vertical. También permite ajustar el ángulo de visualización y carga la batería.



- **Teclado y ratón inalámbricos (se venden por separado)** – Ingresar texto y controlar el cursor.

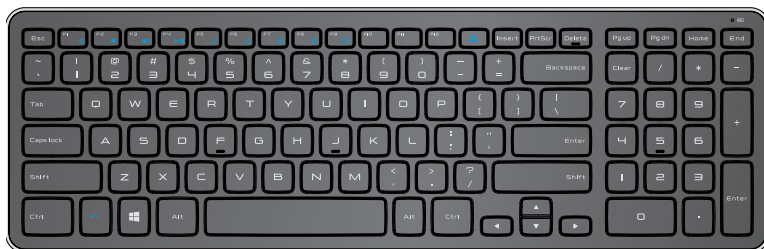

NOTA: Si ordena el teclado y el ratón junto con el equipo, ya están emparejados cuando los recibe. Si compra el teclado y el ratón por separado o si necesita emparejarlos de nuevo, consulte ["Emparejar teclado y ratón inalámbricos"](#).

Configuración del equipo

⚠ AVISO: Antes de iniciar cualquiera de los procedimientos descritos en esta sección, lea la información de seguridad suministrada con el equipo. Para obtener más información sobre las mejores prácticas, consulte [dell.com/regulatory_compliance](https://www.dell.com/regulatory_compliance).

✍ NOTA: Usted recibe el equipo en modo de envío para evitar que se encienda accidentalmente durante el envío. Para encender su equipo por primera vez, conecte el adaptador de alimentación y presione el botón de encendido.

Carga del equipo

✍ NOTA: La batería no está cargada completamente cuando recibe por primera vez el equipo. El equipo *no* se puede cargar usando un cable USB.

- 1 Conecte el cable de alimentación al adaptador de alimentación.



- 2 Conecte el adaptador de alimentación al equipo.

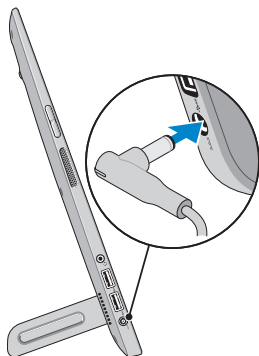

- 3 Conecte el adaptador de alimentación a una toma de alimentación eléctrica y cargue el equipo hasta que la batería esté completamente cargada.







 **NOTA:** Una batería completamente descargada tarda entre 4 y 5 horas para cargarse completamente mientras el equipo está apagado. La luz de carga de la batería al costado derecho del equipo se apaga cuando la batería está completamente cargada.

Indicador luminoso del estado de la batería:

Puede controlar el estado de alimentación/carga del equipo al controlar el indicador luminoso del estado de la batería al costado del equipo o el ícono en la pantalla cuando el equipo está encendido.

Luz blanca fija	El adaptador de alimentación está conectado al equipo y la batería se está cargando.
Luz ámbar fija	La carga de la batería es baja o crítica.
Apagado	El adaptador de alimentación está conectado al equipo y la batería está cargada completamente o el adaptador de alimentación no está conectado al equipo.

El ícono de la batería se muestra en la pantalla:

Ícono de la batería	Descripción
	La batería esta totalmente cargada.
	La batería se está cargando.
	El equipo se está ejecutando con la alimentación de la batería y la batería se está descargando.
	El equipo está conectado y no se detecta la batería o la batería no está funcionando correctamente.
	La batería está baja.
	Advertencia: la carga de la batería es extremadamente baja.

 **NOTA:** Puede controlar la carga exacta de la batería al desplazar el puntero del ratón sobre el ícono de la batería.

Encender el equipo

△ **PRECAUCIÓN:** Use el equipo en temperatura ambiente entre 0 °C y 35 °C (32 °F y 95 °F).

- 1 Presione y suelte el botón **Encendido y suspensión/reactivación**



 **NOTA:** Después de que se presiona el botón, hay un leve retraso antes de que se encienda o apague el equipo.

- 2 Termine la configuración de Windows al seleccionar sus opciones de personalización, firmar su cuenta de Microsoft o crear una cuenta local, etc.
 - a. Activar seguridad y actualizaciones.

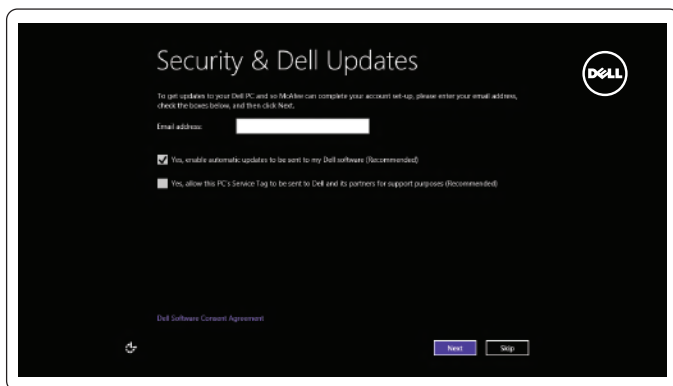

- b. Conéctese a su red inalámbrica.

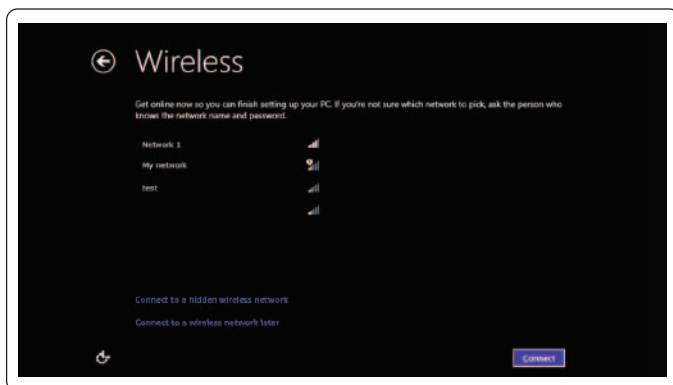

c. Inicie sesión en su equipo.

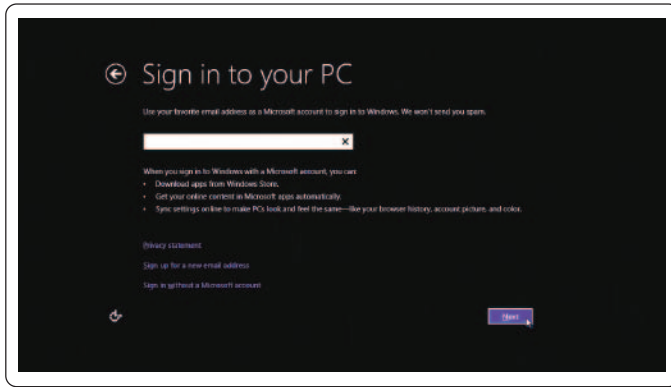



Su equipo está listo para usar cuando se muestra la pantalla Inicio de Windows.

- ✎ **NOTA:** Una pantalla de bloqueo se puede mostrar cuando el equipo se reactiva de un estado de suspensión.
- ✎ **NOTA:** Si la pantalla de inicio de sesión no está disponible, la pantalla Inicio aparece después de que pasa la pantalla de bloqueo.

Habilitar/deshabilitar Wi-Fi

- 1 Pase desde el borde derecho de la pantalla para tener acceso a Accesos.
- 2 Toque **Configuración**  → **Cambiar la configuración del equipo** → **Conexión inalámbrica**.
- 3 Desplace el control deslizante hacia la derecha para habilitar Wi-Fi. Desplace el control deslizante de Wi-Fi hacia la izquierda para deshabilitar Wi-Fi.

Conexión a una red

- 1 Pase desde el borde derecho de la pantalla para tener acceso a Accesos.
 - 2 Toque **Configuración**  → **Disponible**  → Seleccionar una red disponible → **Conectar**.
- ✎ **NOTA:** Si necesita conectarse a otra red posteriormente, presione  en la barra lateral Accesos y seleccione la red a la que desea conectarse.

Introducir una tarjeta de memoria (se vende por separado): opcional

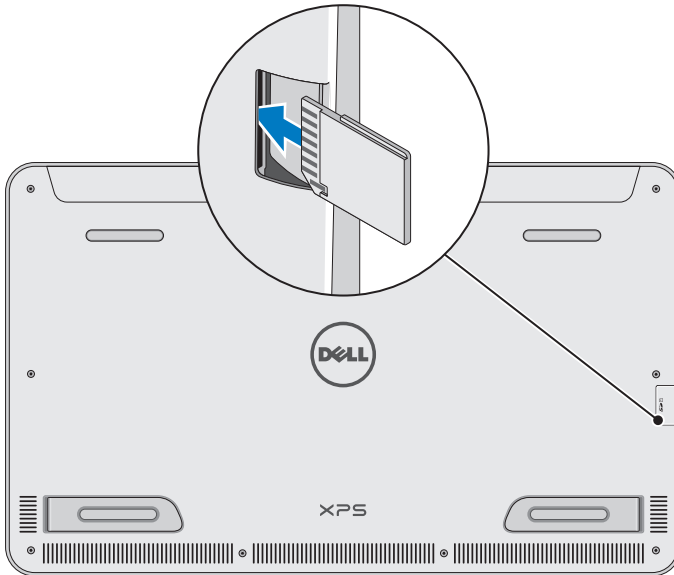





- 1 Oriente la tarjeta SD de manera que los pasadores en la tarjeta estén orientados hacia la parte posterior cuando se ingresa.
- 2 Presione la cubierta de la ranura hacia abajo.
- 3 Presione la tarjeta SD en la ranura hasta que haga clic en el lugar.

Para obtener más información, consulte el apartado [“Lector de tarjetas multimedia”](#) en **Especificaciones**.

Extraer la tarjeta de memoria

△ **PRECAUCIÓN:** Para evitar la pérdida de datos, asegúrese de que todas las operaciones de lectura/escritura para la tarjeta de memoria estén completas antes de quitarla del equipo.

- 1 Pulse el ícono de Escritorio para tener acceso al modo de escritorio.
- 2 En el área de notificación en la esquina inferior derecha de la pantalla, pulse el ícono de hardware para quitar de manera segura .

 **NOTA:** Si no ve Quitar de manera segura el hardware , pulse Mostrar íconos escondidos  para mostrar todos los íconos en el área de notificación.

- 3 Pulse el nombre de la tarjeta de memoria en la lista. Aparece un mensaje que confirma que la tarjeta de memoria se ha quitado de manera segura.

 **NOTA:** Si aparece un mensaje de advertencia que indica que la tarjeta de memoria no se puede quitar, asegúrese de que todas las transferencias de datos desde y hacia la tarjeta de memoria estén completos, y vuelva a intentarlo.

- 4 Presione la tarjeta de memoria hacia adentro para liberarla de la ranura.
- 5 Saque la tarjeta de memoria de la ranura.

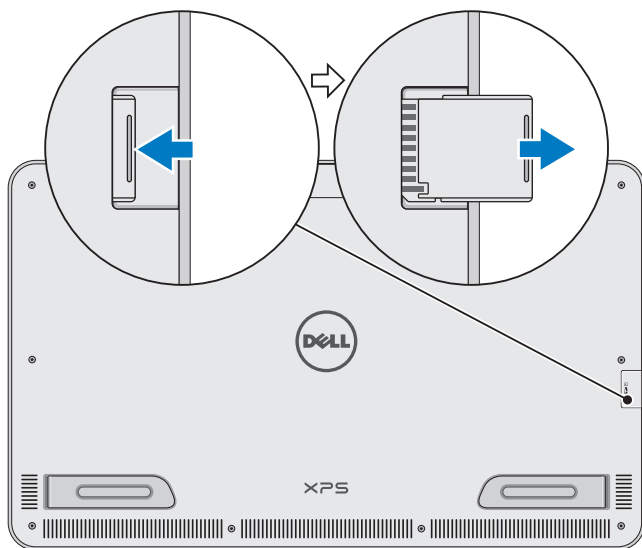





Uso del equipo

Orientación de la pantalla

Para tener una visualización óptima, la orientación de la pantalla cambia automáticamente a modo de retrato o de paisaje en función de la orientación del equipo. La rotación de pantalla automática está habilitada de manera predeterminada.

 **NOTA:** Algunas aplicaciones pueden no admitir la rotación de pantalla automática.

Deshabilitar o habilitar la rotación de pantalla automática:

- 1 Pase desde el borde derecho de la pantalla para tener acceso a Accesos.
- 2 Pulse **Configuración**  → **Pantalla** .
- 3 Pulse , o bien  para alternar la rotación de pantalla automática.

Pantalla de inicio de Windows

La pantalla de inicio de Windows muestra una lista de íconos dinámicos personalizados y predeterminados, que funcionan como accesos directos a diferentes aplicaciones instaladas.



Los íconos dinámicos en su pantalla de inicio se actualizan en tiempo real con la información en noticias, deportes, tiempo, acciones, redes sociales y demás. La interfaz de usuario basada en íconos le proporciona un acceso directo a las aplicaciones más recientemente usadas, correos electrónicos, fotografías, música, videos, contactos, actualizaciones de medios sociales y sitios web vistos con frecuencia. Puede anclar sus aplicaciones favoritas como íconos para un acceso fácil.



 **NOTA:** Puede agregar o eliminar los íconos dinámicos al usar las opciones de Anclar  o Desanclar .

Acceso al escritorio

Para acceder a la interfaz del escritorio, como en las versiones anteriores de Windows, pulse o haga clic en el ícono Escritorio en la pantalla de inicio.

Acceso a la pantalla de inicio

- Presione el **Configuración de Windows** botón .
- Pase desde el borde derecho de la pantalla para tener acceso a Accesos y luego, pulse el **Iniciar** ícono .

 **NOTA:** El **Iniciar** ícono  en la barra lateral Accesos y el botón Windows  en el equipo tiene la misma funcionalidad.

Obtención de más información sobre Windows

Puede obtener más información sobre Windows y las nuevas funciones mediante el uso de cualquiera de los siguientes recursos:

- dell.com/windows8
- dell.com/support
- Ícono de Ayuda+Consejos

Posturas

El equipo tiene una pantalla táctil de puntos múltiples que le permite realizar tareas comunes mediante el uso de gestos.

Gestos del dedo

Le permite:

Pulsar/detener

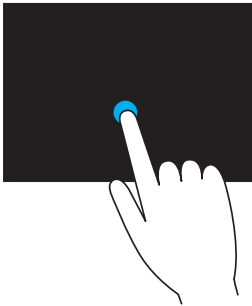

Pulse cuidadosamente en la pantalla con la punta del dedo para seleccionar un elemento, lanzar una aplicación, etc.

Toque y sostenga el elemento en la pantalla para abrir el menú de contexto.

Gestos del dedo

Le permite:

Zoom



Coloque dos dedos en la pantalla táctil y desplácelos para acercar.

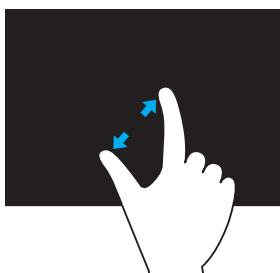

Coloque dos dedos en la pantalla táctil y desplácelos para alejar.

Pasar

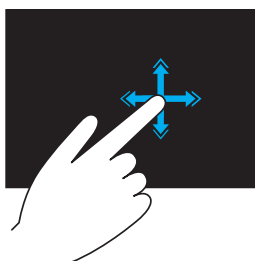

Mueva un dedo rápidamente en la dirección que desee para pasar por el contenido de la ventana activa como páginas de un libro.

Pasar también funciona verticalmente cuando se navega por contenidos como imágenes o canciones de una lista de reproducción.

Gestos del dedo

Le permite:

Girar

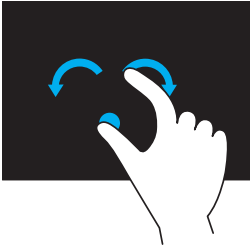

Girar hacia la derecha – Manteniendo un dedo o el pulgar colocado, mueva el otro dedo en dirección arqueada a la derecha.

Girar hacia la izquierda – Manteniendo un dedo o el pulgar colocado, mueva el otro dedo en dirección arqueada a la izquierda.

También puede girar el contenido activo moviendo los dos dedos en un movimiento circular.

Desplazamiento

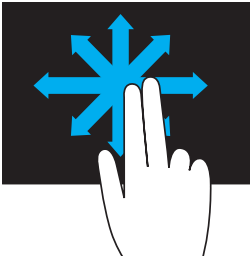

Presionar y mover – mueva el enfoque del objeto seleccionado cuando no está visible por completo.

Mueva dos dedos en la dirección que desee para obtener una panorámica del objeto seleccionado.

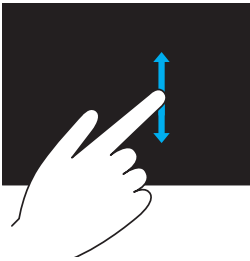

Desplazamiento vertical – Desplácese hacia arriba o hacia abajo en la ventana activa.

Mueva un dedo hacia arriba o hacia abajo para comenzar el desplazamiento vertical.

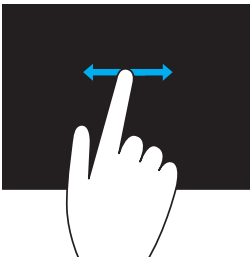

Desplazamiento horizontal – Desplácese hacia la derecha o la izquierda en la ventana activa.

Mueva rápidamente un dedo a la izquierda o la derecha para iniciar el desplazamiento horizontal.

Uso de teclado y ratón

Si compró un teclado y ratón inalámbricos con el equipo, ya estarán emparejados. Para usar el teclado y el ratón, asegúrese de que las baterías estén instaladas en ambos dispositivos y estén cargadas.

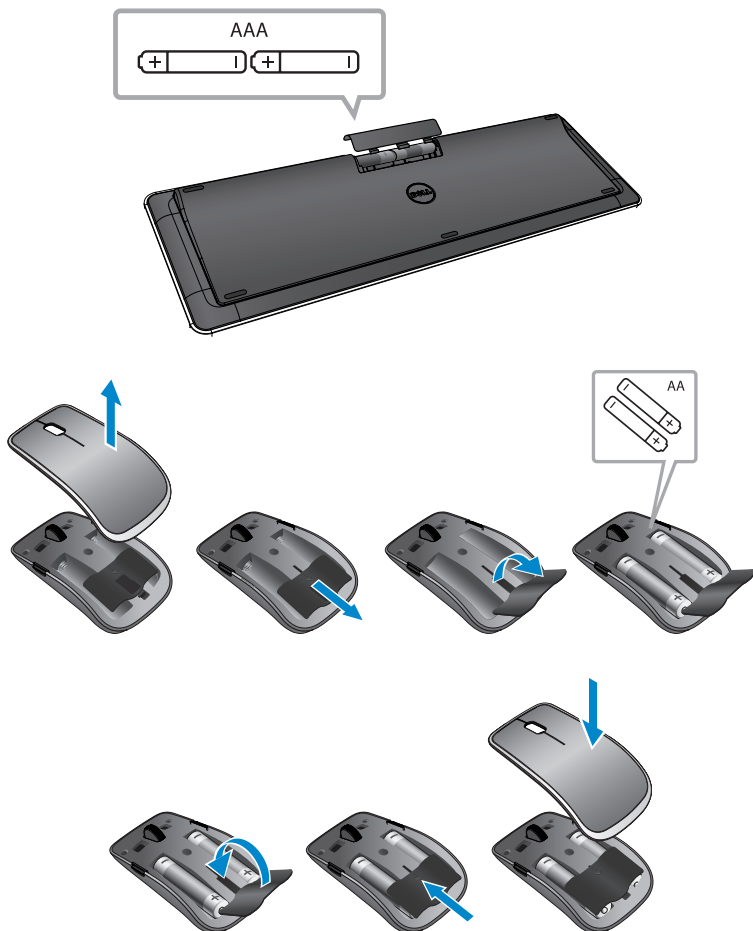

Emparejar teclado y ratón inalámbricos

Si el teclado y el ratón no funcionan automáticamente o si el emparejamiento se pierde por cualquier motivo, empareje manualmente con el equipo. Para emparejar el teclado y el ratón:

- 1 Pase desde el borde derecho de la pantalla para tener acceso a Accesos.
- 2 Toque **Configuración**  → **Cambiar la configuración del equipo** → **Dispositivos** → **Agregar un dispositivo**.
- 3 Seleccione el teclado y pulse **Emparejar**.
- 4 Una vez emparejado el teclado, seleccione el ratón y pulse **Emparejar**.

 **NOTA:** El teclado y el ratón inalámbricos pueden enviarse con una llave USB. No necesita instalar la llave para usar el teclado y el ratón inalámbricos en este equipo.

Uso de auriculares/micrófono

Su equipo cuenta con un puerto para auriculares con micrófono que admite auriculares, micrófono o dispositivo de auriculares con micrófono para escuchar música, grabar sonido o realizar llamadas de voz.

⚠ AVISO: Escuchar música fuerte durante períodos prolongados puede llevar a la pérdida de la audición.

✍ NOTA: Se recomienda mantener el nivel de volumen bajo antes de conectar los auriculares a su equipo.

- 1 Conecte los auriculares al puerto para auriculares con micrófono.



- 2 Coloque los auriculares en sus oídos y ajuste el nivel de volumen a un nivel cómodo.

✍ NOTA: Los parlantes integrados en el equipo se silencian automáticamente cuando conecta un dispositivo de audio al puerto para auriculares con micrófono.

⚠ PRECAUCIÓN: Para evitar daños a los auriculares al desconectarlos del equipo, tire del conector y no del cable.

Apagar la pantalla



Mediante el uso del botón de encendido:



Presione y suelte el botón **Encendido y suspensión/reactivación**

 apague la pantalla.

Mediante el uso de los Accesos:

Pase desde el borde derecho de la pantalla para tener acceso a Accesos.

Toque **Configuración**  → **Alimentación**  → **Suspensión** apague la pantalla.

 **NOTA:** Si el equipo está en estado de suspensión (el equipo está encendido, pero la pantalla está apagada), presione el botón Encender y Suspender/reactivar  o Windows  una vez para encender la pantalla.

Apagar el equipo

Pase desde el borde derecho de la pantalla para tener acceso a Accesos.

Toque **Configuración**  → **Alimentación**  → **Apagado** para apagar el equipo.

Teclas de acceso rápido

Puede tener acceso a diferentes menús en el equipo mediante las siguientes teclas de acceso rápido:

Menú	Combinación de teclas
Menú Inicio	Presione y suelte el botón para subir el volumen y de encendido.
Programa de configuración del sistema (BIOS)	Presione y suelte el botón para bajar el volumen y de encendido.
Menú ePSA	Mantenga presionados los botones para subir el volumen y de encendido durante 2 segundos, luego suelte ambos botones.
Menú LCD BIST	Mantenga presionados los botones para bajar el volumen y de encendido durante 2 segundos, luego suelte ambos botones.



Descripciones del menú:

- **Menú Inicio** – Un menú especial que le permite ejecutar un diagnóstico ePSA o reiniciar desde un dispositivo que no sea el disco duro interno.
- **Menú Programa de configuración del sistema (BIOS)** – Le permite tener acceso al modo de configuración BIOS para revisar la información del sistema más avanzada y realizar la configuración del sistema.
- **Menú ePSA** – Inicie la evaluación del sistema antes del reinicio mejorado. Le permite tener acceso a la información detallada del sistema y realizar diagnóstico en el hardware del equipo.
- **Menú LCD BIST** – Inicia la autoprueba incorporada (BIST) que le permite diagnosticar un problema relacionado con la pantalla.

 **NOTA:** Para obtener más información sobre las herramientas disponibles para que el equipo se ejecute correctamente, consulte dell.com/support.

Sincronización del equipo mediante una cuenta de Microsoft

Cuando inicia sesión en su equipo mediante una cuenta de Microsoft, puede sincronizar automáticamente su configuración, como aplicaciones instaladas, tema, papel tapiz, historial del explorador de Internet, configuración de aplicaciones, archivos personales y otros, con otros equipos de Windows 8/8.1 que usan la misma cuenta de Microsoft.

- 1 Pase desde el borde derecho de la pantalla para tener acceso a Accesos, luego haga clic en **Configuración**  → **Cambiar la configuración del equipo** → **Usuarios** → **Cambiar a cuenta de Microsoft** para cambiar a su cuenta de Microsoft.
- 2 Haga clic en **Configuración**  → **Cambiar la configuración del equipo** → **Sincronizar su configuración** para configurar las opciones de sincronización.

Soporte accionado

Funciones

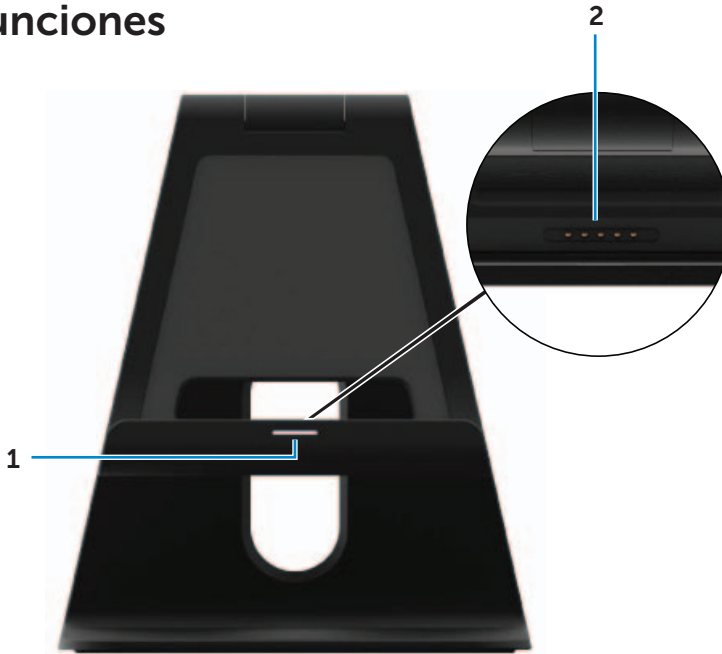

Componente	Funcionalidad
1 Indicador luminoso del estado de acoplamiento	Se enciende cuando el equipo está acoplado satisfactoriamente (si el adaptador de alimentación está sujetado al soporte accionado).
2 Conector de acoplamiento	Conecte el equipo al puerto de acoplamiento para proporcionar alimentación al equipo y cargar la batería.

Comportamiento del indicador luminoso del estado de acoplamiento

Comportamiento	Descripción
Blanco	El equipo está acoplado en el soporte accionado y el adaptador de alimentación está conectado al soporte.
Apagado	El equipo no está acoplado o el adaptador de alimentación no está conectado al soporte.

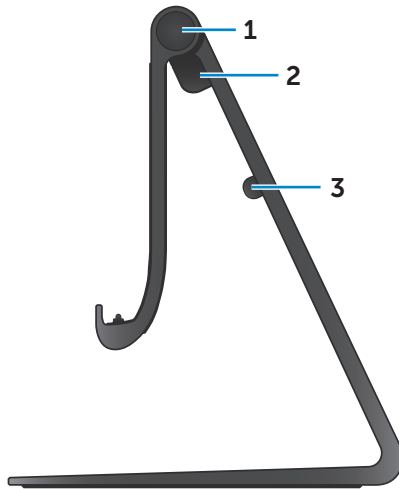

Componente

Funcionalidad

1 Bisagra

Le permite ajustar el ángulo de su equipo entre 10 grados y 70 grados.

2 Puerto de adaptador de alimentación

Conecte el adaptador de alimentación para suministrar corriente al equipo y cargar la batería.

3 Gancho del cable

Mantiene el cable del adaptador de alimentación en su lugar.

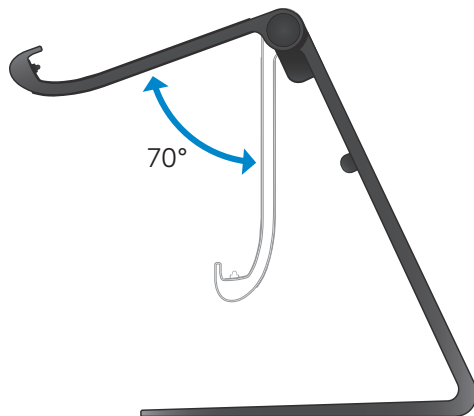

Uso del soporte accionado

Conexión del adaptador de alimentación al soporte

△ **PRECAUCIÓN:** Use solo el cable y adaptador de alimentación suministrados. Si usa adaptadores o cables no autorizados, puede dañar gravemente el equipo y el soporte.

- 1 Conecte el adaptador de alimentación al puerto del adaptador de alimentación en el soporte.

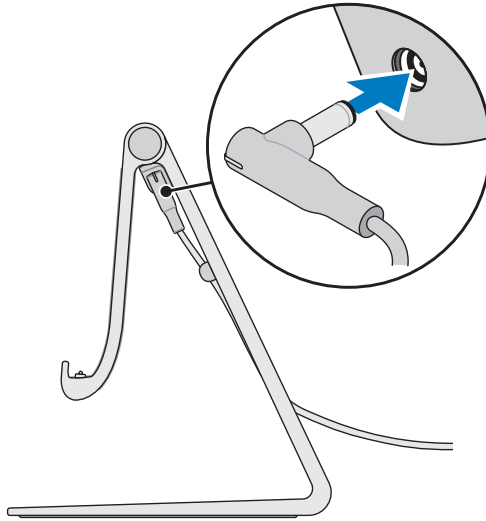

- 2 Conecte el adaptador de alimentación a una toma de alimentación eléctrica.

Acoplamiento del equipo

- 1 Conecte el adaptador de alimentación al soporte.
- 2 Conecte el adaptador de alimentación a una toma de alimentación eléctrica.
- 3 Alinee el puerto de acoplamiento en el equipo al conector de acoplamiento en el soporte accionado.

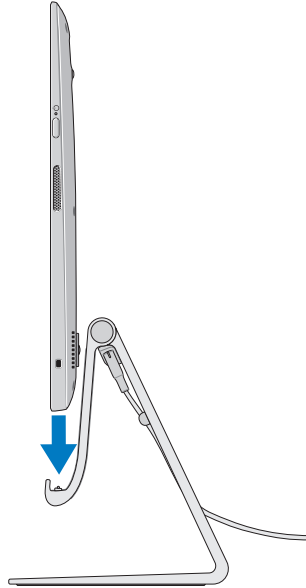

- 4 Coloque del equipo en el soporte accionado.

 **NOTA:** El indicador luminoso del estado de acoplamiento se enciende cuando el equipo se coloca correctamente en el soporte accionado y éste se conecta a una fuente de alimentación. Para obtener más información, consulte el apartado ["Comportamiento del indicador luminoso del estado de acoplamiento"](#).

Desacoplamiento del equipo

Levante el equipo del soporte accionado.

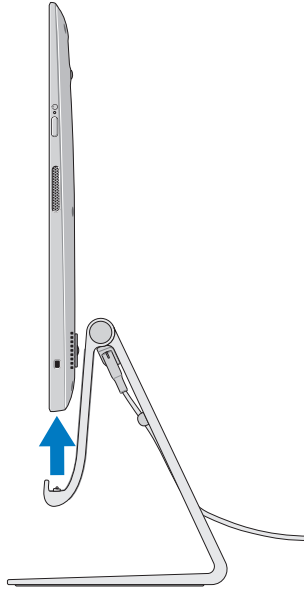

Limpieza del equipo

△ PRECAUCIÓN: Desconecte todos los cables del equipo antes de limpiarlo. Limpie el equipo con un paño suave levemente húmedo con agua o un producto para limpiar pantallas aprobado. No utilice limpiadores en aerosol o líquidos que podrían contener sustancias inflamables.

- 1** Apague el equipo. Para obtener más información sobre cómo apagar el equipo, consulte [Apagar el equipo](#).
- 2** Humedezca un paño suave sin pelusa con agua o un producto para limpiar pantallas y limpie la superficie del equipo por completo. No permita que el líquido del paño se filtre en los puertos del equipo.

✍ NOTA: No pulverice solución para limpiar directamente en el equipo. Utilice sólo productos de limpieza diseñados específicamente y siga las instrucciones que se incluyen con el producto.

Resolución de problemas

Resolución de problemas y recuperación de Windows

Actualización del equipo

Si actualiza el equipo, restaura Windows a la configuración original de fábrica sin eliminar ninguno de los archivos personales, aplicaciones instaladas o configuración personalizada.

△ **PRECAUCIÓN: Actualizar el equipo elimina las aplicaciones de terceros.**

- 1 Pase desde el borde derecho de la pantalla para tener acceso a Accesos.
- 2 Toque **Configuración**  → **Cambiar la configuración del equipo** → **General** → **Actualizar el equipo sin afectar sus archivos.**
- 3 Toque **Comenzar**.
- 4 Lea las instrucciones en la pantalla y toque **Siguiente**.

Restablecer el equipo

Si restablece el equipo, regresa Windows a la configuración original de fábrica y elimina toda configuración, archivo y aplicación instalada después de que recibió el equipo.

△ **PRECAUCIÓN: Si restablece el equipo, elimina todos los datos de su equipo, incluso sus aplicaciones, configuración de cuenta, música, imágenes, archivos, etc. Asegúrese de que realice una copia de seguridad de todos los datos requeridos antes de continuar.**

- 1 Pase desde el borde derecho de la pantalla para tener acceso a Accesos.
- 2 Toque **Configuración**  → **Cambiar la configuración del equipo** → **General** → **Eliminar todo y reinstalar Windows.**
- 3 Toque **Comenzar**.
- 4 Lea las instrucciones en la pantalla y toque **Siguiente**.

Uso de inicio avanzado

Use el inicio avanzado si tiene problemas para iniciar el equipo o si desea cambiar la configuración de inicio del equipo, como permitir que el equipo se inicie desde un dispositivo USB o un medio óptico.

- 1 Pase desde el borde derecho de la pantalla para tener acceso a Accesos.
- 2 Toque **Configuración**  → **Cambiar la configuración del equipo** → **General** → **Inicio avanzado** → **Reiniciar ahora**.
- 3 Toque la opción **Resolución de problemas** para realizar la configuración de diferentes inicios.

Problemas de batería

Problemas	Causas posibles	Solución posible
La batería no carga.	<ul style="list-style-type: none"> • El equipo no está conectado correctamente en una fuente de alimentación. • Está utilizando un cable o adaptador de alimentación incorrectos. • La toma de alimentación no está funcionando. • El cable/adaptador de alimentación está suelto. 	<ul style="list-style-type: none"> • Use el cable y el adaptador de alimentación suministrados. • Desconecte el adaptador de alimentación de la pared y verifique que el tomacorrientes esté funcionando. • Desconecte los cables del tomacorrientes de la pared y el equipo, controle todas las conexiones, luego conecte nuevamente los cables al tomacorrientes de la pared y al equipo. • Verifique que la luz del adaptador de alimentación está encendida. Si no lo está, desconecte y vuelva a conectar el adaptador de alimentación e intente con otro tomacorrientes que sepa que funciona. Si la luz aún no se enciende, intente reemplazar el adaptador de alimentación.
	La temperatura del equipo es inferior a 0 °C o superior a 35 °C.	Cargue la batería en una temperatura ambiente entre 0 °C y 35 °C.
	La batería o el adaptador de alimentación están dañados.	Comuníquese con Dell o el fabricante para reemplazar las piezas dañadas.

Problema del sistema

Problemas	Causas posibles	Solución posible
El equipo no se enciende.	La batería está totalmente descargada.	Conecte el equipo a una fuente de alimentación mediante el adaptador de alimentación.
	El equipo podría estar en un estado de bloqueo o sin respuesta.	Mantenga presionado el botón de encendido durante 11 segundos para realizar un apagado severo. Luego presione el botón de encendido para volver a encender el equipo.
	Es posible que el equipo esté en modo de envío. Esto es para evitar que el equipo se encienda accidentalmente durante el envío y se descargue la batería.	Los equipos enviados desde la fábrica se establecen en modo de envío. Para salir de este modo, conecte el adaptador de alimentación a un tomacorrientes de pared y luego al equipo, y presione el botón de encendido para encender el equipo. Después del encendido inicial, el equipo se comporta normalmente.
El equipo no responde o se comporta de manera imprevista.	El equipo podría estar en un estado de bloqueo o sin respuesta.	<ol style="list-style-type: none"> 1 Reinicie el equipo. Consulte Apagar el equipo y Encender el equipo. 2 Actualice el equipo. Consulte Actualización del equipo. 3 Restablezca el equipo. Consulte Restablecer el equipo. 4 Comuníquese con el soporte técnico de Dell. Vaya a dell.com/support o bien dell.com/ContactDell.

Problemas	Causas posibles	Solución posible
El software o la función no están funcionando según lo esperado.	La aplicación o la función podrían estar en un estado sin respuesta.	Es posible que las actualizaciones de software se hayan descargado en el fondo. Reinicie el equipo.

Problema de la pantalla táctil

Problemas	Causas posibles	Solución posible
La pantalla táctil responde de manera lenta e incorrecta.	La pantalla puede estar sucia o es posible que deba ajustar la configuración de pantalla.	<ul style="list-style-type: none"> • Limpie la pantalla. Consulte "Limpieza del equipo". • Ajuste la configuración de pantalla en el escritorio de Windows, Panel de control → Apariencia y personalización → Visualizar.

Problema de red

Problemas	Causas posibles	Solución posible
Sin conexión inalámbrica	El equipo no puede tener acceso correctamente a una señal inalámbrica.	<ol style="list-style-type: none">1 Compruebe que la radio inalámbrica esté encendida. Consulte Habilitar/deshabilitar Wi-Fi.2 Desplácese más cerca del punto de acceso inalámbrico.3 Restablezca el enrutador inalámbrico si usa una red privada.4 Abra el explorador para visualizar la página de aterrizaje si usa una red pública y siga las instrucciones proporcionadas por la red pública.5 Pruebe otra conexión inalámbrica.
Conexiones lentas a Internet.	La fuerza de la señal no es lo suficientemente fuerte.	<ol style="list-style-type: none">1 Mueva el equipo a una ubicación diferente para obtener una mejor recepción de señal.2 Comuníquese con su proveedor de servicio de Internet.

Ubicación de la etiqueta de servicio y el código de servicio rápido

Necesita el Código de servicio rápido/etiqueta de servicio del equipo cuando se comunica con Dell para el soporte técnico u otras inquietudes. El Código de servicio rápido ayuda al sistema de soporte telefónico automático a redirigir su llamada al departamento de soporte adecuado.

La etiqueta de servicio y el código de servicio rápido del equipo se encuentran en una etiqueta en la parte posterior del equipo.

△ **PRECAUCIÓN:** Coloque el equipo boca abajo sobre una superficie limpia y suave antes de buscar la etiqueta de servicio y el código de servicio rápido.

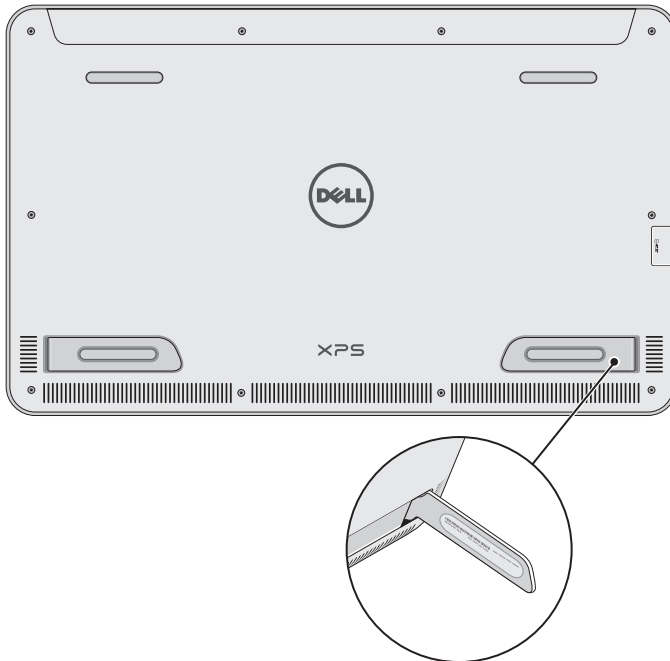

Especificaciones

Información del sistema

Modelo de equipo	XPS 1820
------------------	----------

Dimensiones físicas

Alto	283,70 mm (11,17 pulg.)
------	-------------------------

Ancho	463,60 mm (18,25 pulg.)
-------	-------------------------

Profundidad	17,70 mm (0,70 pulg.)
-------------	-----------------------

Peso:

Peso (máximo)	2,41 kg (5,31 libras)
---------------	-----------------------

Peso del soporte	2,05 kg (4,52 libras)
------------------	-----------------------

Hardware

Procesador	<ul style="list-style-type: none">• Intel Core i3 ULV(4.ª generación)• Intel Core i5 ULV(4.ª generación)• Intel Core i7 ULV(4.ª generación)
------------	---

Conjunto de chips	Tecnología de múltiples chips con LynxPoint-LP PCH integrado
-------------------	--

Gráficos	Intel HD 4400
----------	---------------

Memoria interna (RAM):

Tipo	DDR3L
------	-------

Velocidad	1600 MHz
-----------	----------

Configuraciones compatibles	4 GB, 8 GB y 12 GB
-----------------------------	--------------------

Almacenamiento interno	<ul style="list-style-type: none">• HDD SATA de 6 Gbps, de 2,5 pulgadas• SSD de 32 GB
------------------------	--

Alimentación de los altavoces	2 vatios
-------------------------------	----------

Resolución de cámara:

Imagen estática	0,92 megapíxeles
-----------------	------------------

Vídeo	1280 x 720 (HD)
-------	-----------------

Visualizar

Tipo	18,4 pulgadas, HD completo, con toque capacitivo de puntos múltiples
Resolución (máxima)	1920 x 1080
Relación de aspecto	16:9
Brillo (máximo)	350 nits
Ángulo de visión	89 grados
Relación de contraste	1000:1
Profundidad del color	262,144 bits

Puertos y conectores

Audio	Un puerto para auriculares y micrófono de 3,5 mm
Acoplamiento	Un puerto de acoplamiento
USB	<ul style="list-style-type: none">• Dos puertos USB 3.0• Un puerto interno USB 2.0 para receptor de ratón y teclado inalámbricos

Lector de tarjetas multimedia

Tipo	Una ranura 8 en 1
Capacidad	Hasta 2 TB
Tarjetas compatibles	<ul style="list-style-type: none">• Tarjeta SD• Tarjeta SD de capacidad alta (SDHD)• Tarjeta SD de capacidad extendida (SDXC)• Tarjeta MultiMedia (MMC)• Memory Stick• Memory Stick Pro• Memory Stick XC

Adaptador de CA

Voltaje de entrada	90 VCA-240 VCA
Intensidad de entrada (máxima)	1,60 A
Frecuencia de entrada	50 Hz a 60 Hz
Potencia de salida	65 W
Corriente de salida	3,34 A (máximo)
Tensión nominal de salida	19,5 V de CC
Rango de temperatura:	
Funcionamiento	De 0 °C a 35 °C (de 32 °F a 104 °F)
En almacenamiento	De -40 °C a 65 °C (de -40 °F a 149 °F)

Entorno del equipo

Nivel de contaminación transmitido por el aire	G1 según se define en ISA-S71.04-1985	
	Funcionamiento	En almacenamiento
Intervalo de temperatura	De 0 °C a 35 °C (32 °F a 104 °F)	De -40 °C a 65 °C (-40 °F a 149 °F)
Humedad relativa (máxima)	De 10 % a 90 % (sin condensar)	De 0 % a 95 % (sin condensar)
Vibración (máxima)*	0,66 GRMS	1,30 GRMS
Impacto (máximo)	110 G [†]	160 G [‡]

* Utilizando un espectro de vibración aleatoria que simula el entorno del usuario.

† Medido usando un impulso semisinusoide de 2 ms cuando el disco duro está en uso.

‡ Medido usando un impulso semisinusoide de 2 ms cuando el cabezal del disco duro está detenido.